

# **LAPORAN PENGABDIAN MASYARAKAT**

*“Pelatihan IT bagi Ikatan Guru Raudhatul Athfal (IGRA)  
se-Kecamatan Wongsorejo”*



Oleh :

**ABD. GHOFUR, M.Kom**

**0711088303**

**AKADEMI MANAJEMEN INFORMATIKA  
DAN KOMPUTER IBRAHIMY**

2016

## DAFTAR ISI

Cover.....	i
Daftar Isi .....	ii
Lembar Pengesahan .....	1
Surat Permohonan Narasumber .....	2
Surat Tugas Pengabdian Masyarakat .....	4
Surat Keterangan Telah Melaksanakan Pengabdian Masyarakat dari IGRA .....	5
Surat Keterangan Telah Melaksanakan Pengabdian Masyarakat dari Direktur .....	6
Daftar Hadir Pelatihan IT Guru RA.....	7
Sertifikat .....	8
Materi Pelatihan .....	9

## HALAMAN PENGESAHAN

1.	Judul PKM	: Pelatihan IT bagi Ikatan Guru Raudhatul Athfal (IGRA) se-Kecamatan Wongsorejo
2.	Nama Mitra Program PKM (1)	: Catur Sulisty Rini, S.Pd.I
	Nama Mitra Program PKM (2)	: -
3.	Ketua Pengusul	
	a. Nama	: Abd. Ghofur, M.Kom.
	b. NIDN	: 0711088303
	c. Jabatan/Golongan	: -
	d. Program Studi	: Manajemen Informatika
	e. Perguruan Tinggi	: AMIK Ibrahimy
	f. Bidang Keahlian	: Sistem Analis, Sistem Pendukung Keputusan
	g. Alamat Kantor/Telp/Faks/E-mail	: 0338-4550004
4.	Anggota Tim Pengusul	
	a. Jumlah Anggota	: -
	b. Nama Anggotal/bidang keahlian	: -
		: -
	c. Nama Anggotall/bidang keahlian	: -
	d. Mahasiswa yang terlibat	: -
5.	Lokasi Kegiatan/Mitra (1)	
	a. Wilayah Mitra(Desa/Kecamatan)	: Desa Wongsorejo Kec. Wongsorejo
	b. Kabupaten/Kota	: Banyuwangi
	c. Propinsi	: Jawa Timur
	d. Jarak PT ke lokasi mitra (Km)	: 40 Km
	e. Alamat Kantor/Telp/Faks/surel	: Jl. Raya Wongsorejo No. 136 Kecamatan Wongsorejo Kabupaten Banyuwangi
6.	Lokasi Kegiatan/Mitra (2)	
	a. Wilayah Mitra(Desa/Kecamatan)	: -
	b. Kabupaten/Kota	: -
	c. Propinsi	: -
	d. Jarak PT ke lokasi mitra (Km)	: -
	e. Alamat Kantor/Telp/Faks/surel	: -
7.	Luaran yang dihasilkan	: -
8.	Jangka waktu pelaksanaan	: 1 hari
9.	Biaya Total	: -
	- Dikti	: -
	- Sumber lain	: -

Mengetahui,  
 Direktur  
  
**Zuhol Fatah, M.Kom.**  
 NIDN : 0715057801

Situbondo, 31 Juli 2016  
 Ketua Tim Pengusul

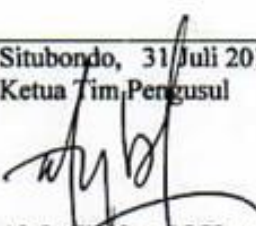
  
**Abd. Ghofur, M.Kom**  
 NIDN : 0711088303

Ketua Lembaga Penelitian dan Pengabdian Kepada Masyarakat  
 AMIK Ibrahimy Situbondo

  
  
**Akhliis Muningsilin, S.Kom., MT**  
 NIDN : 0712098601



PENGURUS IKATAN GURU RAUDHATUL ATHFAL  
(IGRA)

KECAMATAN WONGSOREJO

Sekretariat : Jl. Raya Wongsorejo 136 Wongsorejo Kab. Banyuwangi

Nomor : 65/ EKSTERN/IGRA/V/2015

Perihal : **Permohonan Nara Sumber**

Kepada Yth.  
Direktur Akademi Manajemen Informatika dan Komputer  
Ibrahimi Situbondo  
Di -  
Sukorejo - Situbondo

*Assalamu'alaikum Wr. Wb.*

Dalam rangka meningkatkan kualitas dan kapabilitas guru Raudhatul Athfal di kecamatan Wongsorejo, maka kami pengurus Ikatan Guru Raudhatul Athfal (IGRA) Kecamatan Wongsorejo akan menyelenggarakan acara acara "Pelatihan IT bagi Ikatan Guru Raudhatul Athfal (IGRA) se-Kecamatan Wongsorejo".

Sehubungan dengan hal tersebut, kami mengajukan permohonan kepada Direktur Akademi Manajemen Informatika dan Komputer Ibrahimi Situbondo berkenan mengutus 1 (satu) orang Akademisi dari Akademi Manajemen Informatika dan Komputer Ibrahimi untuk menjadi narasumber pada acara tersebut dia atas, yang akan diselenggarakan pada:

Hari/Tanggal : Sabtu, 30 Juli 2016

Jam : 08.00 WIB

Tempat : Pendopo Kecamatan Wongsorejo Banyuwangi  
Jl. Raya Wongsorejo No. 136 Kecamatan Wongsorejo Kabupaten  
Banyuwangi

Atas perhatian dan kerjasama yang baik selama ini, kami mengucapkan terima kasih.

*Wassalamu'alaikum Wr. Wb.*

Wongsorejo, 7 Mei 2016

Ketua IGRA,



Catur Sulistyio Rini, S.Pd.I



**PONDOK PESANTREN SALAFIYAH SYAFI'YAH SUKOREJO**  
**AKADEMI MANAJEMEN INFORMATIKA DAN KOMPUTER IBRAHIMY**  
**AMIK. IBRAHIMY**  
**SUKOREJO SITUBONDO JAWA TIMUR**

Po Box 2 Telp/Fax. 0338 - 4550004 website : www.amiki.ac.id - email : amik2001@gmail.com Sukorejo Situbondo 66374

**SURAT TUGAS**

No: 41/074035/A4.16/VII/2016

Yang bertanda tangan di bawah ini Direktur Akademi Manajemen Informatika dan Komputer Ibrahimy Pondok Pesantren Salafiyah Syafi'iyah Sukorejo Situbondo :

Nama : Zaehol Fatah, M.Kom.  
NIDN : 0715057801  
Jabatan : Direktur  
Institusi : Akademi Manajemen Informatika dan Komputer Ibrahimy

Memberikan Tugas kepada saudara yang tersebut di bawah ini:

Nama : Abd. Ghofur, M.Kom.  
NIDN : 0711088303  
Pangkat/Gol. : -  
Jabatan : -  
Unit Kerja : Akademi Manajemen Informatika dan Komputer Ibrahimy

Untuk melaksanakan tugas sebagai narasumber dalam acara "Pelatihan IT bagi Ikatan Guru Raudhatul Athfal (IGRA) se-Kecamatan Wongsorejo", yang dilaksanakan pada:

Hari/Tanggal : Sabtu, 30 Juli 2016  
Jam : 08.00 WIB  
Tempat : Pendopo Kecamatan Wongsorejo Banyuwangi  
Jl. Raya Wongsorejo No. 136 Kecamatan Wongsorejo Kabupaten Banyuwangi

Demikian surat tugas ini diberikan kepada yang bersangkutan untuk diketahui dan dilaksanakan sebagaimana mestinya.

Situbondo, 25 Juli 2016  
Akademi Manajemen Informatika  
dan Komputer Ibrahimy  
Direktur,



*Zaehol Fatah*  
Zaehol Fatah, M.Kom.  
NIDN 0715057801



PENGURUS IKATAN GURU RAUDHATUL ATHFAL  
**(IGRA)**

KECAMATAN WONGSOREJO

Sekretariat : Jl. Raya Wongsorejo 136 Wongsorejo Kab. Banyuwangi

**SURAT KETERANGAN**

Nomor: 67/ EKSTERN/IGRA/VI/2016

Yang bertanda tangan dibawah ini:

Nama : **Catur Sulisty Rini, S.Pd.I**  
Jabatan : Ketua IGRA Kecamatan Wongsorejo  
Alamat : Wongsorejo Banyuwangi

Menerangkan dengan sebenarnya bahwa saudara tersebut di bawah ini:

Nama : **Abd. Ghofur, M.Kom**  
Jabatan : Dosen  
Instansi : Akademi Manajemen Informatika dan Komputer Ibrahimy Situbondo

Yang bersangkutan telah melaksanakan tugas sebagai **Nara Sumber** dalam acara "*Pelatihan IT bagi Ikatan Guru Raudhatul Athfal (IGRA) se-Kecamatan Wongsorejo*" yang diselenggarakan pada:

Hari/Tanggal : Sabtu, 30 Juli 2016  
Jam : 08.00 WIB  
Tempat : Pendopo Kecamatan Wongsorejo Banyuwangi  
Jl. Raya Wongsorejo No. 136 Kecamatan Wongsorejo Kabupaten Banyuwangi

Demikian surat keterangan ini dibuat dan disampaikan kepada yang bersangkutan untuk dapat digunakan sesuai kebutuhan.

Wongsorejo, 31 Juli 2016  
Ketua IGRA,



**Catur Sulisty Rini, S.Pd.I**



## **SURAT KETERANGAN**

Nomor : 102/074.035/U4.16/XI/2016

Yang bertanda tangan di bawah ini Direktur Akademi Manajemen Informatika dan Komputer Ibrahimy Pondok Pesantren Salafiyah Syafi'iyah Sukorejo Situbondo :

Nama : Zaehol Fatah, M.Kom.

NIDN : 0715057801

Jabatan : Direktur

Menerangkan bahwa:

Nama : Abd. Ghofur, M.Kom.

NIDN : 0711088303

Jabatan : Tenaga Pengajar

Institusi : AMIK Ibrahimy Situbondo

Dosen tersebut di atas telah melaksanakan kegiatan pengabdian kepada masyarakat sebagai pemateri dalam acara "Training Of Trainer Dosen AMIK Ibrahimy", yang dilaksanakan pada:

Hari/Tanggal : Kamis, 10 Nopember 2016

Tempat : Ruang Meeting AMIK Ibrahimy P2S2 Sukorejo Situbondo

Demikian surat keterangan ini kami buat, agar dapat digunakan sebagaimana mestinya.

Sukorejo, 10 Nopember 2016  
Akademi Manajemen Informatika  
dan Komputer Ibrahimy  
Direktur,



Zaehol Fatah, M.Kom. *R*

**DAFTAR HADIR**  
**PELATIHAN IT GURU RA (RAUDHATUL ATHFAL)**  
**IKATAN GURU RAUDHATUL ATHFAL KECAMATAN WONGSOREJO**

No.	Nama	Sekolah	Tanda Tangan
1	Catur Sulistio Rini, S.Pd.I	RA Miftahul Ulum Alasbuluh	1 [Signature]
2	Nauik Ningsih, S.Pd.I	— " —	2 [Signature]
3	Dian Rahayu, S.Pd.I	— " —	3 [Signature]
4	Inayatut Tasliyah, S.Pd	RA Marul Ihsan Alasbuluh	4 [Signature]
5	Sulis Ningrum, S.Pd.I	— " —	5 [Signature]
6	Anita Mekani, S.Pd.I	— " —	6 [Signature]
7	Hidayat, S.Pd.I	RA Al-Batul Alasbuluh	7 [Signature]
8	Siti Maisyarah, S.Pd.I	— " —	8 [Signature]
9	Mutul Hidayati, S.Pd	— " —	9 [Signature]
10	Junaidah, S.Pd.I	RA AC-Fatah Sumber Lencana	10 [Signature]
11	Hafifatul Camelia, S.Pd	— " —	11 [Signature]
12	Astifatul Anifah, S.Pd.I	— " —	12 [Signature]
13	Yati Ferlina, S.Pd.I	RA AC-Husna BanSpring	13 [Signature]
14	Yetty Yuli Astutik, S.Pd.I	— " —	14 [Signature]
15	umi Fulsum, S.Pd.I	— " —	15 [Signature]
16	Mur Jannah, S.Pd.I	RA AN-Mur Bengkak	16 [Signature]
17	Siti Aisyah, S.Pd.I	— " —	17 [Signature]
18	Mutul Pomariyah, S.Pd.I	— " —	18 [Signature]
19	Kamila Anita Sati, S.Pd.I	RA AR-Rotmah Bengkac	19 [Signature]
20	Kholidah, S.Pd.I	— " —	20 [Signature]
21	Mutia Raisya, S.Pd.I	— " —	21 [Signature]
22	Didik Prasetyo, S.Pd.I	RA Khodijah 96 Bengkac	22 [Signature]
23	Sofiana Nikmah, S.Pd.I	— " —	23 [Signature]
24	Indah Karunia, S.Pd.I	RA Darul Huda Alas Rejo	24 [Signature]
25	Yayuk Hidayati, S.Pd.I	— " —	25 [Signature]
26	Balgis Anisyah, S.Pd.I	RA Mutul Fatah Alas Rejo	26 [Signature]
27	Rahmatius Nazilah, S.Pd.I	RA Marul Jadid watu kebo	27 [Signature]
28	Raudhatul Afifah, S.Pd.I	— " —	28 [Signature]



Wongsorejo, 30-07-2016

Panitia,

[Signature]  
Yati Ferina, S.Pd.I



# Sertifikat



diberikan kepada: Abd. Ghofur, M.Kom  
sebagai *Nara Sumber*

pada acara Pelatihan IT bagi Ikatan Guru Raudhatul Athfal (IGRA) se-Kecamatan Wongsorejo yang dilaksanakan pada hari Sabtu tanggal 30 Juli 2016 di Pendopo Kecamatan Wongsorejo Banyuwangi

Ketua Pelaksana

Yati Perlina, S.Pd.I

Wongsorejo, 30 Juli 2016

Ketua IGRA Kec. Wongsorejo



  
Catur Sullistyono Rini, S.Pd.I

**Pelatihan Information Technology**  
Materi:  
**Pengenalan Komputer**

Guru RA (Raudhatul Athfal) Kec.  
Wongsorejo Banyuwangi  
Oleh :  
**Abd. Ghofur, M.Kom**

Wongsorejo, 30 Juli 2016

### 1. Hardware

hardware adalah istilah yang hanya digunakan oleh komputer dan segala sesuatu yang berkaitan dengannya. Disebut perangkat keras dikarenakan bagian komputer ini secara fisik ada.

- Hardware (Perangkat Keras) Terdiri Dari
  1. Peralatan Input
  2. Central Processing Unit (CPU)
  3. Peralatan Output

### Processor

Bagian atas Processor



Bagian bawah prosesor



Socket Prosesor



### Memory



### KOMPUTER

Istilah komputer mempunyai arti yang luas dan berbeda bagi setiap orang. Istilah komputer (computer) diambil dari bahasa Latin computare yang berarti menghitung (to compute atau to reckon).

Menurut Blissmer (1985), komputer adalah suatu alat elektronik yang mampu melakukan beberapa tugas, yaitu menerima input, memproses input sesuai dengan instruksi yang diberikan, menyimpan perintah-perintah dan hasil pengolahannya, serta menyediakan output dalam bentuk informasi.

Sedangkan menurut Sanders (1985), komputer adalah sistem elektronik untuk memanipulasi data yang cepat dan tepat serta dirancang dan diorganisasikan supaya secara otomatis menerima dan menyimpan data input, memprosesnya, dan menghasilkan output berdasarkan instruksi-instruksi yang telah tersimpan di dalam memori.

[http://id.wikibooks.org/wiki/Perangkat\\_keras](http://id.wikibooks.org/wiki/Perangkat_keras)

### 1. Peralatan Input



Keyboard



Mouse

### MotherBoard



1. Slot Memory
2. Slot Kabel Data Hardisk
3. Battery BIOS
4. Slot Kabel Data Floppy
5. Chip BIOS
6. Slot ISA
7. Slot PCI
8. Slot AGP Untuk VGA card
9. Pararel Mouse Port
10. Port USB
11. Printer Port (Pararel)
12. Port Keyboard dan Mouse
13. Port arus untuk Mobo
14. Chipset
15. Socket Prosesor

### BERJALANNYA KOMPUTER

Sebuah Sistem Komputer dapat berjalan dengan baik, apabila terpenuhinya 3 unsur yaitu :

1. Hardware (Perangkat Keras)
2. Software (Perangkat Lunak)
3. Brainware ( Pengguna Komputer)

### 2. Central Processing Unit (CPU)



### Bagian Belakang CPU



- A. PORT SERIAL PORT
- B. LINE PORT
- C. SERIAL PORT
- D. COMBINATION PORT
- E. SERIAL PORT
- F. SERIAL PORT
- G. SERIAL PORT
- H. SERIAL PORT
- I. SERIAL PORT
- J. SERIAL PORT
- K. SERIAL PORT
- L. SERIAL PORT
- M. SERIAL PORT
- N. SERIAL PORT



- ### Software yang berjalan di Windows
- Software (Perangkat Lunak) diantaranya
    - Word Processing (Pengolah Kata)
    - Presentasi (Microsoft Power Point)
    - Browser (Internet Explorer , Mozilla FireFox)
    - Pengolah Gambar / Grafik (Adobe Photoshop)
    - Chating (Yahoo Messenger, Google Talk, SkyPe)
    - Multimedia (MP3 / Film).



- ### Software yg berjalan di Windows
- Aplikasi Pengolah Kata (Ms Word)



### 2. SOFTWARE

Software adalah sarana yang memberitahukan hardware apa yang harus dikerjakannya. Berbeda dengan hardware, software adalah sesuatu yang abstrak. Ia hanya dapat dilihat dari apa yang dilakukannya terhadap hardware. software dibagi lagi menjadi dua bagian yaitu sistem operasi dan program aplikasi. Sistem Operasi adalah software yang bertugas mengontrol dan mengkoordinasikan penggunaan hardware untuk berbagai Aplikasi untuk bermacam-macam pengguna. Sementara program aplikasi, adalah software yang menentukan bagaimana sumber daya digunakan untuk menyelesaikan masalah user

Beberapa Sistem Operasi yang kita kenal diantaranya :

1. Microsoft Windows
2. Linux
3. FreeBSD dan Lain-lain

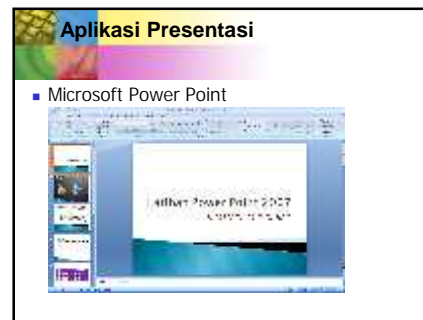

## Multimedia

- Pemutar MP3 (Winamp)
- Pemutar Film (Window Media Player)

The image shows two side-by-side screenshots of audio and video playback software. On the left is Winamp, a music player with a green and black interface, showing a track list and playback controls. On the right is Windows Media Player, a video player with a blue and white interface, showing a video player window and playback controls.

## 3. Brainware

Sedangkan brainware adalah manusia yang bertugas untuk mengoperasikan sistem komputer

**Terima Kasih**

